

BRAUN

7015 



Syncro

Type 5495



Braun Infoline



Türkiye'deki Tüketici Danışma Servisi:
0 800 261 19 53

English	4, 30, 36
Français	6, 30, 36
Magyar	8, 30, 36
Český	10, 31, 36
Slovenský	12, 31, 36
Hrvatski	14, 31, 36
Polski	16, 32, 36
Türkçe	18, 36
Русский	20, 32, 36
Українська	23, 33, 36
عربي	29, 35, 36

Internet:

www.braun.com



Our products are designed to meet the highest standards of quality, functionality and design. We hope you enjoy your new Braun shaver.

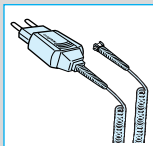

Important

Only use the power supply cord set provided. A damaged cord must be replaced immediately.

Description

- | | |
|-----------------------|---------------------|
| 1 Foil protection cap | 5 Long hair trimmer |
| 2 Shaver foil | 6 Switch |
| 3 Cutter block | 7 Pilot light |
| 4 Foil release button | 8 Shaver socket |

Technical specifications:

- Wattage via cord set: 4 W
- Power supply via cord set: 100-240 V \approx /50 or 60 Hz (automatic adaptation)
- Shaver input voltage: 12 V
- The pilot light shows that the shaver is connected to the mains.

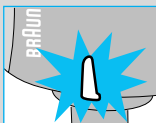

Shaving

Switch positions

0 = Off

Press and push up the switch to operate the shaver:

- 1 = Shaving with the pivoting head
The pivoting cutting system automatically adjusts to every contour of your face.
- 2 = Shaving with the pivoting head locked at an angle (to permit shaving in difficult areas, e.g. under the nose)
- 3 = The long hair trimmer is activated (for trimming sideburns, moustache and beard).

Tips for the perfect shave

- We recommend that you shave before washing, as the skin tends to be slightly swollen after washing.
- Hold the shaver at right angles (90°) to the skin.
- Stretch your skin and shave against the direction of beard growth.
- Replace the shaver foil and cutter block every 1½ years, or when the parts are worn, to ensure optimum shaving performance.

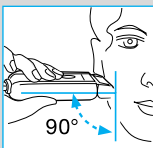
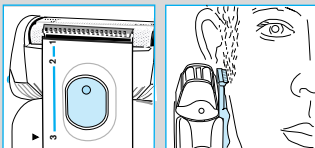
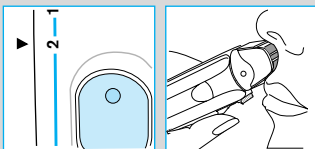
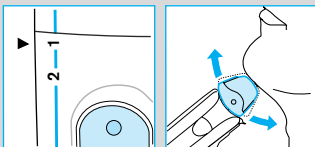

Keeping your shaver in top shape

Automated cleaning

Available at your dealer or Braun Service Centres is the Clean&Charge. It automatically takes care of all cleaning and lubrication needs of your shaver.



Manual cleaning

For easy cleaning after each shave, switch the shaver off. Press the release buttons to lift the shaver foil (do not remove the foil completely). Switch on the shaver for approx. 5-10 seconds so that the shaved stubbles fall out.

For a thorough cleaning (weekly), remove the shaving foil and tap it out on a flat surface. Using the brush, clean the cutter block and the inner area of the pivoting head. About every four weeks, clean the cutter block with Braun cleaning agents.

If your skin is very dry and you notice a reduced performance of the shaver, apply a drop of light machine oil onto the shaver foil.

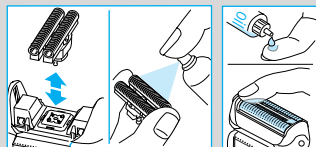
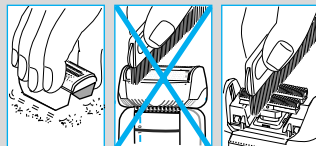
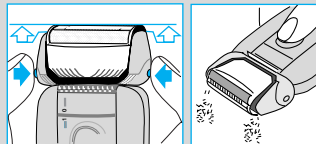

Replacing the shaving parts

The shaver foil and cutter block are precision parts that, in time, are subject to wear. Replace your foil and cutter block every 18 months and get a 25% better shave.* (Shaver foil and cutter block: part no. 7000)

(* Overall evaluation from Braun users comparing their shave with new parts and those used for 18 months.)



7000

Accessories

available at your dealer or Braun Service Centres:

- **Shaver foil and cutter block** (part no. 7000)
- **Wall holder**

Subject to change without notice.

This product conforms to the EMC-Requirements as laid down by the Council Directive 89/336/EEC and to the Low Voltage Regulation (73/23 EEC).



Nos produits sont conçus pour satisfaire aux plus hautes exigences en matière de qualité, fonctionnalité et design. Nous espérons que vous serez pleinement satisfait de votre nouveau rasoir Braun.

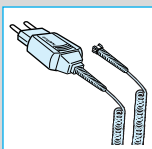

Important

Utiliser uniquement le cordon d'alimentation fourni avec l'appareil. Un cordon endommagé doit être remplacé immédiatement.

Description

- | | |
|---|------------------------|
| 1 Capot de protection de la grille | 5 Tondeuse rétractable |
| 2 Grille de rasage | 6 Interrupteur central |
| 3 Bloc-couteaux | 7 Témoin lumineux |
| 4 Bouton d'ouverture de la tête de rasage | 8 Prise du rasoir |

Spécificités techniques:

- Consommation via le cordon : 4 W
- Tensions admissibles : 100-240 V ≈ /50 ou 60 Hz (adaptation automatique)
- Alimentation admissible : 12 V
- Le témoin lumineux indique que le rasoir est branché sur le secteur.

Rasage

Positions de l'interrupteur central

0 = Arrêt

Appuyez et poussez l'interrupteur central pour mettre en marche le rasoir :

- 1 = Rasage avec la tête pivotante
Le système de coupe pivotant s'adapte automatiquement aux contours du visage
- 2 = Rasage avec la tête pivotante bloquée en angle (pour faciliter le rasage sur les zones difficiles, telles que sous le nez)
- 3 = Tondeuse en fonctionnement (pour tailler les pattes, la moustache et la barbe)

Conseils d'utilisation pour un rasage parfait

- Toujours se raser avant la toilette faciale car la peau a tendance à légèrement gonfler lorsqu'elle est humide.
- Tenir le rasoir perpendiculairement (90°) au visage.
- Tendre la peau et se raser dans le sens contraire de la pousse du poil.
- Remplacer la grille et le bloc-couteaux de votre rasoir tous les ans et demi, ou avant s'ils sont usés, afin d'assurer des performances de rasage optimales.

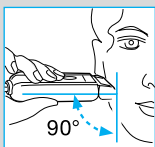
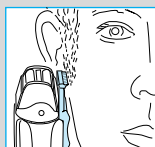
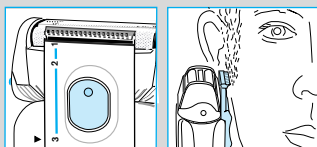
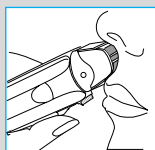
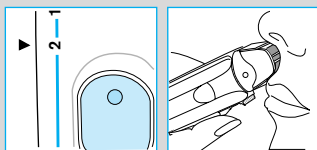
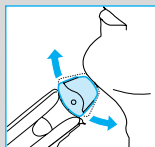
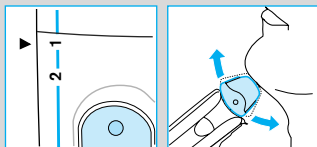
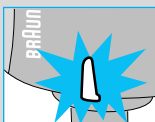

Pour conserver votre rasoir en bon état

Nettoyage automatique

Le chargeur auto-nettoyant Braun Clean&Charge (disponible chez votre revendeur ou auprès de votre Centre-Service agréé Braun) prend soin de tous les besoins de votre rasoir en termes de nettoyage et de lubrification.



Nettoyage manuel

Pour un nettoyage facile après chaque rasage, arrêtez votre rasoir. Appuyez sur les boutons d'éjection pour soulever la grille du rasoir (ne pas enlever complètement la grille). Mettez votre rasoir en marche pendant 5 à 10 secondes environ afin que les résidus de barbe puissent tomber.

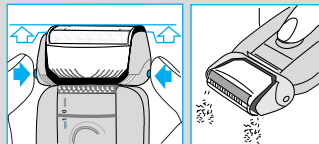

Pour un nettoyage plus approfondi (hebdomadaire), enlevez la grille du rasoir et tapez la légèrement sur une surface plane. En utilisant la brosse, nettoyez le bloc-couteaux et la partie interne de la tête pivotante. Toutes les 4 semaines environ, nettoyez le bloc-couteaux avec du liquide nettoyant Braun.

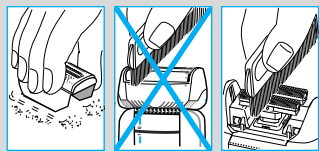

Si votre peau est très sèche et si vous constatez une baisse d'efficacité de votre rasoir, appliquez une goutte d'huile de machine à coudre sur la grille du rasoir.

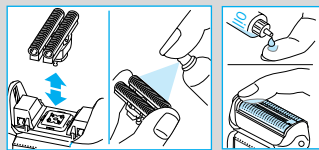

Remplacement des pièces détachées du rasoir

La grille et le bloc-couteaux de votre rasoir sont des pièces de précision qui, dans le temps, sont amenées à s'user. Le remplacement de la grille et du bloc-couteaux tous les 18 mois augmente l'efficacité de rasage de 25%.* (Grille et bloc-couteaux: référence n° 7000)

(* Appréciation globale des utilisateurs Braun lorsqu'ils comparent un rasage avec des pièces neuves à un rasage avec des pièces utilisées pendant 18 mois.)

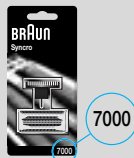

Accessoires

Accessoires disponibles chez votre revendeur ou auprès de votre Centre-Service agréé Braun :

- Grille et bloc-couteaux (n° 7000)
- Support mural

Sujet à modifications sans préavis.

Cet appareil est conforme aux normes Européennes fixées par les Directives 89/336/EEC et la Directive Basse Tension 73/23/EEC.



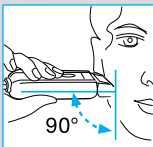
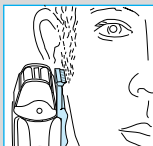
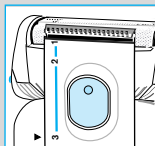
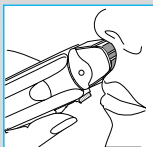
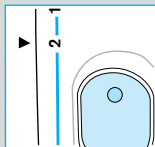
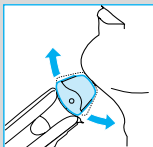
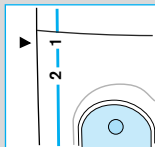
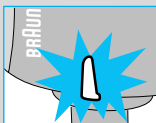
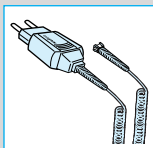

Termékeink tervezése során a legfontosabb szempont, hogy azok a legmagasabb színvonalat képviseljék mind a minőség, mind pedig a funkcionalitás és a formatervezés terén. Reméljük, hogy új Braun borotvája Önnek is örömet szerez majd.

Fontos!

Csak és kizárólag a borotva eredeti vezetékét használja! Ha a vezeték megsérül, haladéktalanul cserélje ki!

Leírás

- | | |
|---------------------|-------------------------|
| 1 Szitavédő fedél | 5 Hosszúhaj-vágó |
| 2 Szita | 6 Kapcsológomb |
| 3 Kés | 7 Készletléti jelzőfény |
| 4 Szita-kioldó gomb | 8 Csatlakozó aljzat |

Műszaki adatok:

- A vezeték elektromos teljesítménye: 4 Watt
- Felvett energia a vezetéken keresztül: 100-240 V ≈ / 50-60 Hz (automatikus feszültségilleszkedés)
- Bemeneti feszültség-érték: 12 V
- A készletléti jelzőfény mutatja, hogy a borotva a hálózati csatlakozóhoz csatlakozik.

Borotválkozás

A kapcsoló lehetséges állásai

0 = Kikapcsolt

Nyomja be és tolja fölfelé a kapcsolót a borotva üzembehelyezéséhez:

1 = Borotválkozás a mozgófejjel

A billenőrendszer automatikusan alkalmazkodik az arc vonalához.

2 = Borotválkozás a rögzített fejjel egy bizonyos szögbe állítva (a borotválkozás szempontjából problémás bőrfelületek borotválásához, mint pl. az orr alatti rész)

3 = A hosszúhaj-vágó bekapcsolt állapotban van (a pajesz, szakáll és bajusz nyírására)

Ötletek a tökéletes eredmény eléréséhez

- Javasoljuk, hogy mosakodás előtt borotválkozzon, mivel mosakodás után a bőr többnyire enyhén felduzzad.
- Mindig megrögzően (90°) tartsa a borotvát a bőréhez.
- Arcbőrét feszítse meg és száliránnyal ellentétes irányban borotválkozzon.
- A legjobb eredmény elérése érdekében másfél évente, illetve amikor az adott tartozékok elhasználódnak, cserélje ki a szitát és a kést.

A borotva állapotának megőrzése

Automatizált tisztítás

A Braun Clean&Charge berendezést megtalálhatja a boltokban. A berendezés automatikusan gondoskodik borotvájának elengedhetetlen tisztításáról és olajozásáról.



Kézi tisztítás

Minden borotválkozás után egyszerűen tisztíthatja borotváját a következő módon: kapcsolja ki a készüléket. Nyomja meg a szitakioldó gombokat, hogy a szita felemelkedjék. (Ne távolítsa el teljesen a szitát.) Kapcsolja be a borotvát kb. 5-10 másodpercre, hogy a levágott szőrszálak kipotyoghassanak belőle. Alapos tisztításhoz (hetente egyszer) távolítsa el a szitát és lapos felülethez ütögetve várja meg, amíg a szőrszálak kihullanak. A kefe segítségével tisztítsa meg a kést és a fejet. Kb. négy hetente tisztítsa meg a kést lehetőség szerint Braun tisztítószerrel.

Ha a bőre nagyon száraz és lecsökkent üzemidőt észlel borotvájánál, a szitára cseppentsen finom gépolajat.

A tartozékok cseréje

A szita és a kés precíziós tartozékok, melyek idővel elhasználódnak. Másfél évente cserélje ki a szitát és a kést. Ezzel a borotválkozás minősége 25%-kal javul.* (Szita és kés: száma 7000)

(* Összefoglaló jellegű adat Braun borotvát használók véleménye alapján, miután összehasonlítottak új, és másfél éve használatban lévő tartozékokat.)

Kiegészítők

- Szita és kés (cikkszám 7000)
- Fali tartó

A változtatás jogát fenntartjuk.

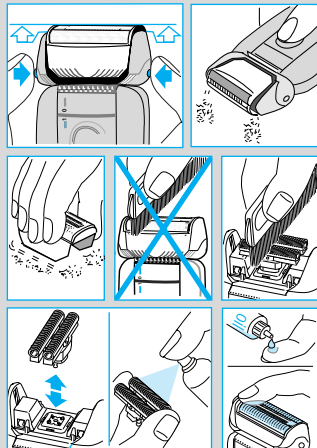

7000

Naše výrobky jsou vyrobeny tak, aby splňovaly nejvyšší nároky na kvalitu, funkčnost a design. Doufáme, že budete se svým novým holicím strojkem Braun plně spokojeni.

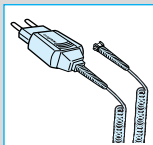

Důležité

Používejte pouze přiložený síťový přívod.
Poškozený síťový přívod je nutno okamžitě vyměnit.

Popis

- | | |
|--------------------------------|-----------------------------|
| 1 Ochranný kryt planžety | 6 Spínač |
| 2 Holicí planžeta | 7 Kontrolka |
| 3 Břitový blok | 8 Síťová zásuvka na strojek |
| 4 Uvolňovací tlačítko planžety | |
| 5 Zastříhovač dlouhých vousů | |

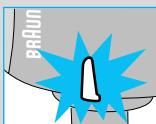

Technické údaje:

- Příkon při napájení přes speciální síťový přívod: 4 W
- Napájecí napětí při napájení přes speciální síťový přívod: 100-240 V \approx / 50 nebo 60 Hz (automatické přizpůsobení)
- Napájecí napětí holicího strojeku: 12 V
- Kontrolka ukazuje, že je holicí strojek připojen k síti.

Holení

Polohy spínače

0 = Vypnuto

Stisknutím a posunutím spínače nahoru holicí strojek zapnete:

1 = Holení s výkyvnou hlavou

Výkyvný holicí systém se automaticky nastavuje podle všech kontur obličeje.

2 = Holení s fixovanou výkyvnou hlavou v nastaveném úhlu (umožňuje holení na obtížných partiích, např. pod nosem)

3 = Je aktivován zastříhovač dlouhých vousů (pro zastříhování kotlet, knírku a bradky)

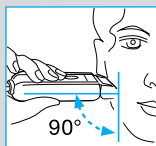
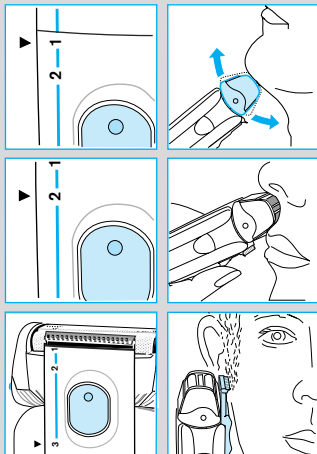

Tipy pro perfektní oholení

- Doporučujeme Vám holit se před mytím, protože pokožka po umytí není tak pevná a hladká.
- Držte holicí strojek v pravém úhlu (90°) k pokožce.
- Napněte pokožku a holte proti směru růstu vousů.
- Vyměňte holicí planžetu a břitový blok každých 1½ roku nebo jsou-li tyto díly opotřebené, aby byl zajištěno optimální holení.

Udržení holicího strojku ve špičkové formě

Automatické čištění

Braun Clean&Charge je k dostání u vašeho prodejce nebo v servisních střediscích Braun. Zařízení Braun Clean&Charge automaticky zajišťuje čištění holicího strojku a péči o něj.



Ruční čištění

Po každém holení holicí strojek vypněte. Stiskněte uvolňovací tlačítka, aby se nadzdvihla holicí planžeta (ale nesnímejte ji úplně). Zapněte strojek na cca 5-10 sekund, aby se oholené vousy vysypaly.

Pro důkladné vyčištění (týdně) sejměte holicí planžetu a jemně ji vyklepejte na ploché podložce. Pomocí kartáčku vyčistíte břitový blok a vnitřní část výkyvné hlavy. Každé čtyři týdny vyčistíte břitový blok speciálním čisticím prostředkem Braun.

Jestliže máte velmi suchou pokožku a zaznamenáte zkrácenou dobu provozu holicího strojku, kápněte kapku oleje pro šicí stroje na holicí planžetu.

Výměna holicích dílů

Holicí planžeta a břitový blok jsou přesné součástky, které po čase podléhají opotřebení. Pravidelná výměna těchto dílů každých 18 měsíců vám zajistí o 25% lepší oholení.* (Holicí planžeta a břitový blok: díl č. 7000)

(* Celkové hodnocení uživatelů strojku Braun, kteří srovnávali své holení s novými díly s díly používanými 18 měsíců.)

Příslušenství

Obdržíte u svého prodejce nebo v servisních střediscích Braun:

- **Holicí planžeta a břitový blok** (díl č. 7000)
- **Nástěnný držák**

Změny jsou vyhrazeny.

Gillette Czech, s.r.o., jako dovozce tohoto výrobku, vydal Prohlášení o shodě v souladu s příslušnými ustanoveními zákona č. 22/1997 Sb.

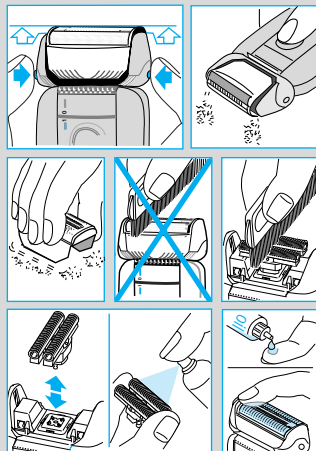

7000

Naše výrobky sú vyrobené tak, aby spĺňovali najvyššie nároky na kvalitu, funkčnosť a design. Dúfame, že budete s vašim novým holiacim strojčekom Braun úplne spokojní.

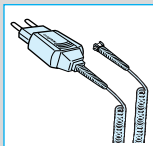

Dôležité

Používajte iba priložený sieťový prívod.

Poškodený sieťový prívod je potrebné okamžite vymeniť.

Popis

- | | |
|---------------------------------|--------------------------------|
| 1 Ochranný kryt planžety | 6 Spínač |
| 2 Holiaca planžeta | 7 Kontrolka |
| 3 Blok britiev | 8 Sieťová zásuvka na strojčeku |
| 4 Uvoľňovacie tlačidlo planžety | |
| 5 Strihač dlhých fúzov | |

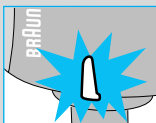

Technické údaje:

- Príkon pri napájaní cez špeciálny sieťový prívod: 4 W
- Napájacie napätie pri napájaní cez špeciálny sieťový prívod: 100-240 V \approx / 50 alebo 60 Hz (automatické prispôbenie)
- Napájacie napätie holiaceho strojčeka: 12 V
- Kontrolka ukazuje, že holiaci strojček je zapojený do siete.

Holenie

Polohy spínača

0 = Vypnuté

Stlačením a posunutím spínača smerom hore holiaci strojček zapnete:

- 1 = Holenie s výkyvnou hlavou
Výkyvný holiaci systém sa automaticky nastavuje podľa všetkých kontúr obličaja.
- 2 = Holenie s fixovanou výkyvnou hlavou v nastavenom uhle (umožňuje holenie obtiažnych partií, napr. pod nosom)
- 3 = Je aktivovaný strihač dlhých fúzov (na strihanie kotliet, fúzika a briadky)

Tipy na perfektné oholenie

- Odporúčame vám holiť sa pred umývaním, pretože pokožka po umytí nie je tak pevná a hladká.
- Holiaci strojček držte v pravom uhle (90°) k pokožke.
- Napnite pokožku a hoľte sa proti smeru rastu fúzov.
- Holiacu planžetu a blok britiev vymeňte raz za 1½ roka alebo vtedy, keď sú tieto diely opotrebované, aby sa zaistilo optimálne holenie.

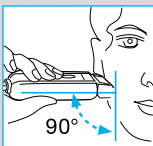
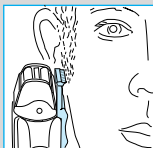
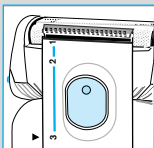
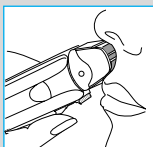
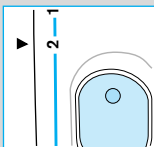
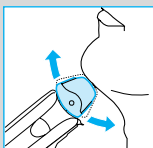
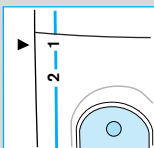

Udržovanie holiaceho strojčeka v špičkovej forme

Automatické čistenie

Braun Clean&Charge je možné zakúpiť u vášho predajcu alebo v servisných strediskách Braun. Zariadenie Braun Clean&Charge automaticky zaisťuje čistenie a starostlivosť o holiaci strojček.



Ručné čistenie

Po každom holení holiaci strojček vypnite. Stlačte uvoľňovacie tlačidlá, aby sa nadvihla holiaca planžeta (ale neodstraňujte ju úplne). Strojček zapnite na cca 5-10 sekúnd, aby sa oholené fúzy vysypali.

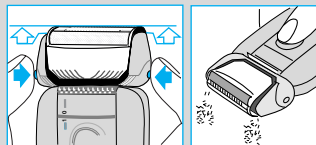

Na dôkladné vyčistenie (týždenne) odstráňte holiacu planžetu a jemne ju vyklepte na plochej podložke. Pomocou kefkы vyčistite blok britiev a vnútornú časť výkyvnej hlavy. Každé štyri týždne vyčistite blok britiev špeciálnym čistiacim prostriedkom Braun.

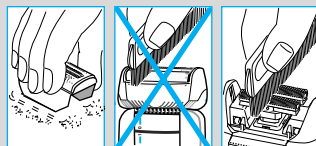

Ak máte veľmi suchú pokožku a zaznamenáte skrátenú dobu prevádzky holiaceho strojčeka, kvapnite na holiacu planžetu kvapku oleja na šijacie stroje.

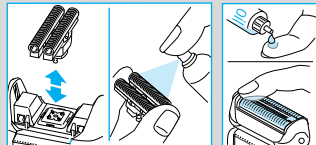

Výmena holiacich dielov

Holiaca planžeta a blok britiev sú presné súčiastky, ktoré po čase podliehajú opotrebovaniu. Pravidelná výmena týchto dielov každých 18 mesiacov vám zaisť o 25% lepšie oholenie.*

(Holiaca planžeta a blok britiev: diel č. 7000)

(* Celkové hodnotenie užívateľov strojčeka Braun, ktorí porovnávali svoje holenie s novými dielmi a holenie s dielmi používanými 18 mesiacov.)



7000

Príslušenstvo

Získate u svojho predajcu alebo v servisných strediskách Braun:

- **Holiaca planžeta a blok britiev** (diel č. 7000)
- **Nástenný držiak**

Zmeny sú vyhradené.

Gillette Czech, s.r.o., ako dovozca tohto výrobku, vydal Prehlásenie o zhode v súlade s príslušnými ustanoveniami zákona č. 22/1997 Zb.

Naši proizvodi su izrađeni, kako bi zadovoljili najveće zahtjeve kvalitete, funkcionalnosti i dizajna. Želimo Vam puno zadovoljstva uz Vaš novi Braun brijajući aparat.

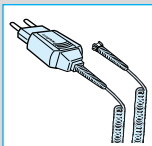

Važno

Koristite isključivo priloženi priključni kabel.
Oštećeni kabel se mora odmah zamijeniti novim.

Opis

- | | |
|-------------------------|-----------------------|
| 1 Zaštitni poklopac | 5 Rezač dugih dlačica |
| 2 Brijaća folija | 6 Prekidač |
| 3 Blok noža | 7 Kontrolna žaruljica |
| 4 Tipka za deblokiranje | 8 Otvor za utikač |

Tehnički podaci:

- Snaga sa specijalnim kabelom: 4 W
- Priključni napon sa specijalnim kabelom: 100-240 V ≈ / 50 ili 60 Hz (automatska prilagodba)
- Ulazni napon brijaćeg aparata: 12 V
- Kontrolna žaruljica pokazuje, da je brijajući aparat opskrbljen naponom.

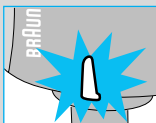

Brijanje

Položaji prekidača

0 = Isključeno

Pritisnite prekidač i povucite ga prema gore, kako bi uključili brijajući aparat:

- 1 = Brijanje s pomičnom vibrirajućom glavom
Pomični sustav brijanja automatski omogućuje optimalnu prilagodbu obliku lica
- 2 = Brijanje s fiksiranom vibrirajućom glavom pod kutem (npr. brijanje teško dostupnih dijelova lica kao ispod nosa)
- 3 = Aktiviranje rezača dugih dlačica (radi kontroliranog podrezivanja zalizaka, brkova i brade)

Savjeti za optimalno brijanje

- Brijanje se preporučuje prije pranja lica, budući da je lice nakon pranja lagano natečeno.
- Držite brijajući aparat pod pravim kutem (90°) u odnosu na kožu.
- Zategnite kožu i brijte se u smjeru suprotnom od rasta dlačica.
- Kako biste održali optimalna svojstva brijaćeg aparata, zamijenite brijaću foliju i blok oštrica svake 1 1/2 godine ili čim pokazuju znakove istrošenosti.

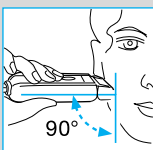
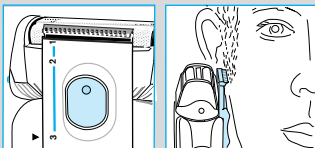
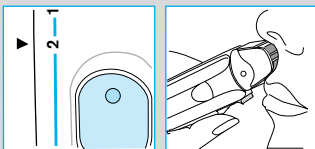
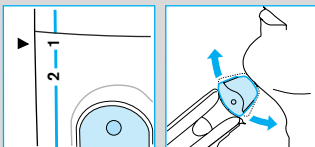

Održavanje brijačeg aparata

Automatsko čišćenje

Clean&Charge se može nabaviti kod Vašeg prodavača ili kod Braunovih servis centara. On se automatski brine o svem čišćenju i podmazivanju koje Vaš brijač treba.



Ručno čišćenje

Nakon svakog brijanja isključite uređaj, pritisnite tipke za deblokadu i podignite brijaću foliju (ali nemojte ga skinuti do kraja). Brijaći aparat okrenite prema dolje i uključite ga na cca. 5-10 sekundi, tako da dlačice mogu ispasti iz aparata.

Za temeljito čišćenje (jednom tjedno) skinite brijaću foliju i protresite ga. Blok oštrica i unutrašnju stranu vibrirajuće glave očistite četkicom. Cca. svaka 4 tjedna očistite blok oštrica Braunovim sredstvima za čišćenje.

Ukoliko imate vrlo suhu kožu, primijetite li da se smanjilo vrijeme rada brijačeg aparata, u brijaću foliju stavite jednu kap ulja za šivaće mašine.

Zamjena dijelova za brijanje

Brijaća folija i blok oštrica su precizni dijelovi koji se tijekom vremena istroše. Zamijenite brijaću foliju i blok oštrica nakon 18 mjeseci, kako biste dobili za 25% bolje brijanje.* (Brijaća folija i blok oštrica: broj rezervnog dijela 7000)

(*Procjena korisnika Braun proizvoda, koji su usporedili svoje brijanje s novim i 18 mjeseci starim brijaćim folijama.)

Dodatni pribor

Može se nabaviti u trgovinama ili u Braunovom servisu:

- **Brijaća folija i blok oštrica** (br. 7000)
- **Zidni držač**

Zadržano pravo na izmjene.

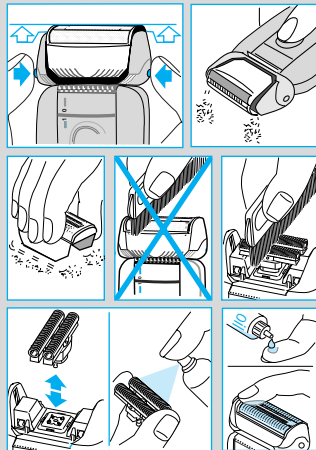

7000

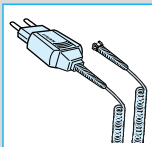

Wyroby firmy Braun spełniają najwyższe wymagania dotyczące jakości, wzornictwa oraz funkcjonalności. Gratulujemy zakupu i życzymy zadowolenia z użytkowania naszego wyrobu. Urządzenie posiada świadectwo dopuszczenia do obrotu na terenie Rzeczypospolitej Polskiej.

Uwaga

Należy okresowo sprawdzać stan zasilacza sieciowego, a zwłaszcza izolacji przewodu oraz wtyczki. Uszkodzony zasilacz nie nadaje się do użytku i należy go wymienić.

Opis urządzenia

- | | |
|-------------------------------------|--|
| 1 Osłona zabezpieczająca ostrza | 5 Trymer do przycinania długich włosów |
| 2 Folia gołacza | 6 Przełącznik (włączony/wyłączony) |
| 3 Blok ostrzy | 7 Kontrolka |
| 4 Przycisk zwalniający folię gołącą | 8 Gniazdo zasilania |

Dane techniczne

- Pobór mocy (poprzez zasilacz sieciowy): 4 W
- Zasilanie poprzez zasilacz sieciowy 100-240 V \approx /50 lub 60 Hz (automatyczne przystosowanie do napięcia sieci)
- Napięcie wejściowe golarki: 12 V
- Kontrolka sygnalizuje, że golarka jest podłączona do sieci zasilającej.

Obsługa urządzenia

Pozycje przełącznika

0 = wyłączony

W celu włączenia golarki należy nacisnąć przycisk i przesunąć przełącznik do góry:

- 1 = golenie z wykorzystaniem ruchomej głowicy oraz podwójnej folii i zintegrowanego zespołu tnącego. Głowica dostosowuje się automatycznie do kształtu twarzy.
- 2 = golenie z głowicą zablokowaną pod kątem (w celu wygolenia trudnodostępnych miejsc, np. pod nosem).
- 3 = włączone ostrza (trymer) do przycinania długich włosów (do przycinania bokobrodów, wąsów oraz brody).

Wskazówki

- Zalecamy golić się przed umyciem twarzy, ponieważ po umyciu skóra staje się miękka i lekko nabrzmiąta.
- Golarkę przykładać do skóry pod kątem prostym (90°).
- Skórę należy napinać a golarkę prowadzić pod włos.
- W celu zapewnienia optymalnego efektu golenia, folię gołącą oraz zespół ostrzy należy wymieniać co około 1 1/2 roku lub wtedy, gdy zauważy się ich zużycie.

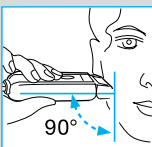
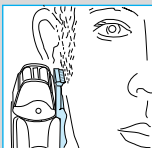
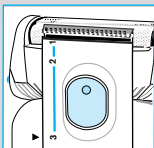
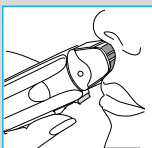
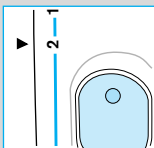
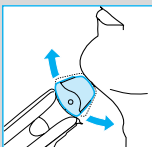
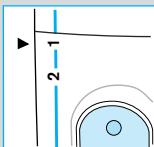
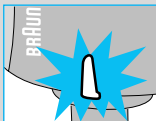

Konserwacja

Czyszczenie automatyczne

W sklepach AGD lub autoryzowanych zakładach serwisowych Brauna można nabyć urządzenie Braun Clean&Charge. Braun Clean&Charge zapewni Twojej golarce niezbędne czyszczenie i oliwienie.



Czyszczenie ręczne

W celu szybkiego oczyszczenia golarke po każdym goleniu należy wyłączyć golarke. Następnie nacisnąć przyciski zwalnijące folię tak, aby folia wysunęła się (nie zdejmować całkowicie folii). Włączyć golarke na około 5-10 sekund tak, aby resztki włosków wypadły.

Dla dokładniejszego oczyszczenia (raz na tydzień) wyjąć folię gołącą i oczyścić ją stukając delikatnie o płaską powierzchnię. Następnie, przy użyciu szczotki dokładnie oczyścić blok ostrzy i wewnętrzny obszar głowicy. Co 4 tygodnie blok ostrzy należy myć przy użyciu specjalnych środków czyszczących firmy Braun. Folię gołącą nie wolno czyścić szczotką.

Osoby o bardzo suchej skórze, które zauważą skrócenie czasu pracy golarke, powinny naoliwić blok ostrzy oraz folię gołącą wpuszczając kroplę oleju stosowanego w maszynach do szycia.

Wymiana ostrzy i folii gołących

Folia gołąca oraz blok ostrzy są elementami precyzyjnymi, które z czasem ulegają zużyciu. Aby uzyskać efekt golenia lepszy o 25%, należy wymienić folię gołącą oraz zespół ostrzy co 18 miesięcy.* (Folia gołąca oraz blok ostrzy: numer części 7000)

(* Wyniki badania wśród użytkowników golarke Braun porównujące efekty golenia z nowo wymienionymi częściami i częściami używanymi przez 18 miesięcy.)

Akcesoria

Akcesoria do golarke Brauna można kupić w sklepach AGD i w autoryzowanych zakładach serwisowych Brauna:

- **Folia gołąca i blok ostrzy** (części nr 7000)
- **Uchwyt ścienny**

Zastrzega się prawo do wprowadzenia zmiany.

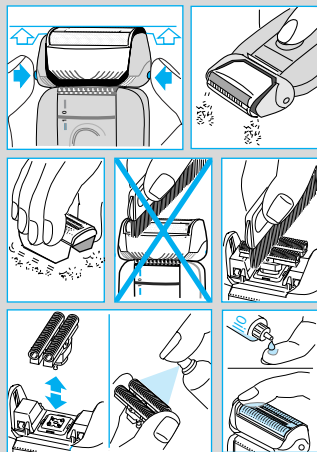

7000

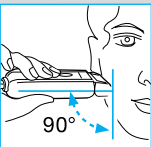
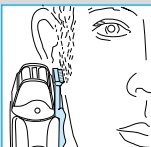
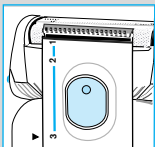
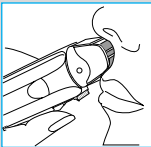
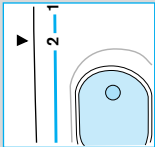
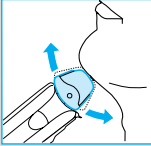
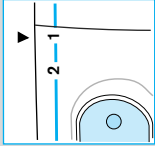
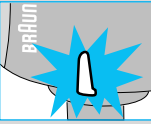
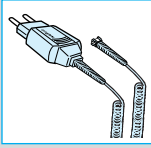

Ürünlerimiz kalite, kullanım ve tasarımda en yüksek standartlara ulaşabilmek için üretilmiştir. Yeni Braun tıraş makinelerinizden memnun kalacağınızı umuyoruz.

Önemli

Sadece ürünle birlikte verilen elektrik bağlantısı kablosunu kullanınız. Eğer elektrik bağlantı kablosunda herhangi bir hasar varsa, kabloyu hemen yenisiye değiştiriniz.

Tanımlamalar

- | | |
|------------------------|-----------------------|
| 1 Elek koruyucu kapak | 5 Uzun tüy düzeltici |
| 2 Elek | 6 Açma/kapama düğmesi |
| 3 Kesici blok | 7 Pilot ışığı |
| 4 Elek çıkarma düğmesi | 8 Tıraş makinesi fişi |

Teknik özellikler:

- Watt: 4 W
- Elektrik bağlantı kablosuna gelen voltaj aralığı: 100-240 V ≈ /50 veya 60 Hz (otomatik adaptasyon)
- Tıraş makinesine giren voltaj aralığı: 12 V
- Pilot ışığı, tıraş makinesinin elektrikle bağlı olduğunu gösterir.

Tıraş olma

Açma/kapama düğmesi pozisyonları

0 = Kapalı

Tıraş makinesi çalıştırmak için anahtarı basarak yukarı doğru itiniz:

1 = Oynar başlıkla tıraş olma

Oynar başlıkla kesici sistem yüz kıvrımlarınıza otomatik olarak uyum sağlar

2 = Oynar başlık belli bir açı ile kilitli iken tıraş olma (burun altı gibi tıraş edilmesi zor bölgelerde rahat tıraş sağlamak için)

3 = Uzun tüy düzelticinin kullanımı

(favori, bıyık ve sakal düzeltmek için)

Mükemmel tıraş için ipuçları

- Cildiniz yıkandıktan sonra, az da olsa şişmiş olacağından, cildinizi yıkamadan önce tıraş olmanızı öneririz.
- Tıraş makinenizi cildinize dik olarak (90° açı ile tutunuz).
- Cildinizi geriniz ve sakallarınızı çıktıkları yönün tersine doğru tıraş ediniz.
- En mükemmel tıraş performansını elde etmek için, tıraş makinesinin elek ve bıçağını her 1,5 yılda bir veya yıprandıklarında değiştiriniz.

Tıraş makinenizin ömrünü uzatmak için

Otomatik temizleme

Braun Clean&Charge ünitesi (Braun yetkili teknik servis istasyonlarında ya da yetkili bayilerinde bulabilirsiniz) ile tıraş makinenizin tüm temizleme ve yağlama işlemlerini yapabilirsiniz.



Elle yapılan temizleme

Kolay bir temizleme için her tıraştan sonra, makinenizi kapatınız. Tıraş başlığını çıkarmak için, başlık çıkarma düğmesine basınız (tıraş başlığını tamamen çıkarmayınız). Kesilmiş sakalların düşmesi için makinenizi yaklaşık 5-10 sn. çalıştırınız.

Ayrıntılı bir temizleme için (haftalık), tıraş başlığını çıkararak düz bir yüzeye hafifçe vurunuz. Sonra kesici bloğu ve tıraş başlığının içini fırçayla iyice temizleyiniz. Kesici bloğu, yaklaşık her 4 haftada bir, Braun temizleme sıvısı ile temizleyiniz.

Eğer cildiniz çok kuru ise ve tıraş makinenizin performansında azalma farkediyorsanız, tıraş başlığının üzerine bir damla makine yağı damlatınız.

Tıraş makinesinin parçalarını değiştirme

Tıraş başlığı ve kesici blok zamanla yıpranan parçalarlardır. Tıraş makinenizin elek ve kesici blok her 18 ayda bir değiştirerek %25 daha iyi bir tıraş sonucu elde edebilirsiniz.* (Elek ve kesici blok: yedek parça numarası 7000)

(* Braun kullanıcılarının yeni elek ve bıçaklar ile 18 ay kullanılmış olanları test ederek karşılaştırmaları sonucunda elde edilmiş bir değerdir.)

Aksesuarlar

Braun yetkili teknik servis istasyonlarında ya da yetkili bayilerinde bulabilirsiniz:

- **Elek ve kesici blok** (yedek parça numarası 7000)
- **Duvar askısı**

Bildirim yapılmadan değiştirilebilir.

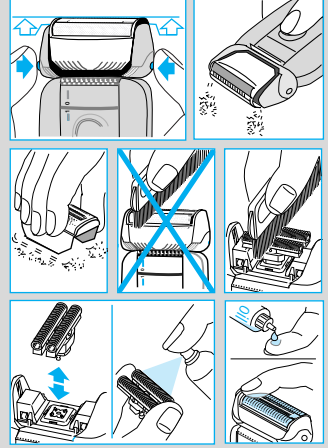

7000

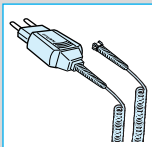

Наши изделия спроектированы и изготовлены в соответствии с самыми высокими стандартами качества, функциональности и дизайна. Мы надеемся Вы будете вполне удовлетворены Вашей новой бритвой Braun.

Меры предосторожности

Используйте только электрошнур, входящий в комплект поставки бритвы.

В случае повреждения немедленно замените шнур в Сервисном центре.

Описание

- | | |
|------------------------------------|-----------------------------|
| 1 Защитная крышка бритвенной сетки | 5 Триммер для длинных волос |
| 2 Бритвенная сетка | 6 Переключатель |
| 3 Режущий блок | 7 Индикаторная лампочка |
| 4 Кнопка снятия бритвенной сетки | 8 Гнездо электрошнура |

Технические данные:

- Мощность: 4 Вт
- Номинальное напряжение в сети: 100–240 В ≈
- Частота напряжения: 50 или 60 Гц (автоматическая настройка на напряжение и частоту)
- Напряжение на входе: 12 В
- Загорание индикаторной лампочки указывает на подключение бритвы к сети.

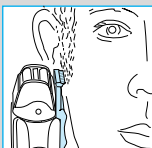
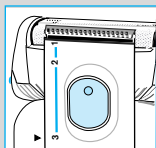
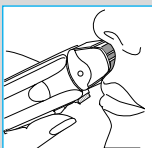
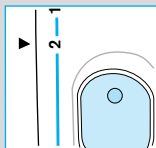
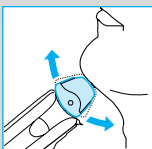
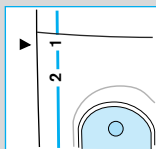
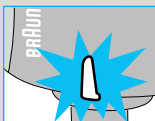

Процесс бритья

Положения переключателя рабочих режимов

0 = Выкл.

Для включения нажмите на переключатель и передвиньте его вверх:

- 1 = Бритье с плавающей бритвенной головкой
Плавающая бритвенная головка при автоматически повторяет контуры Вашего лица.
- 2 = Бритье с зафиксированной плавающей головкой, для бритья труднодоступных участков, например, по носом
- 3 = Включение триммера для подстригания длинных волос (для подравнивания волос на висках, усов и бороды)

Рекомендации по оптимизации бритья

- Мы рекомендуем Вам бриться перед умыванием, так как кожа имеет склонность слегка распухнуть после намокания.
- В процессе бритья следует держать бритву под прямым углом (90°) к коже.
- При бритье слегка натягивайте кожу и брейтесь в направлении против роста волос.
- Производите замену сетки и режущего блока каждые 1,5 года или по мере износа деталей для обеспечения оптимальной эффективности бритья.



Сохраняйте Вашу бритву в хорошем состоянии

Автоматическая чистка

Автоматическое устройство чистки и подзарядки - Braun Clean&Charge можно приобрести у Вашего дилера или в центре технического обслуживания фирмы Braun. Braun Clean&Charge обеспечивает чистку и смазку прибора в полном объеме.



Ручная чистка

Простая процедура чистки (каждый раз после бритья). Выключите бритву. Нажмите кнопку снятия сетки (не снимая ее полностью). Включите бритву на 5-10 сек. для удаления накопившихся волосков.

Полная процедура чистки (один раз в неделю). Снимите сетку и постучите ее о плоскую поверхность. Щеточкой прочистите режущий блок и внутреннюю сторону плавающей головки. Промывайте режущий блок примерно один раз в месяц, используя фирменные средства очистки Braun.

Если у Вас очень сухая кожа и Вы хотите сократить время бритья нанесите одну каплю бытового машинного масла на бритвенную сетку.

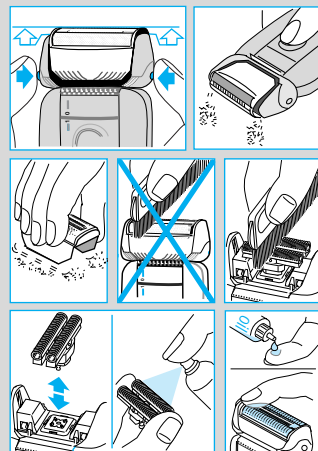



7000

Замена бреющих частей

Бритвенная сетка и режущий блок являются высокоточно выполненными деталями, которые могут со временем изнашиваться. Регулярная замена этих частей каждые 1,5 года позволит повысить эффективность бритья на 25%.* (Идентификационный номер сетки и режущего блока: № 7000)

(* Сравнительная оценка сведений, предоставленных пользователями бритв Braun)

Аксессуары

Обращайтесь к дилеру или в центр технического обслуживания фирмы Braun:

- Бритвенная сетка и режущий блок (№ 7000)
- Настенный держатель

В изделие могут быть внесены изменения без предварительного уведомления.



Данное изделие соответствует всем требуемым европейским и российским стандартам безопасности и гигиены.

Сетевая бритва Syncro,
Сделано в Германии,
БРАУН ГмбХ, Braun GmbH,
Waldstr. 9, 74731 Walldürn, Germany

Усі вироби нашої фірми розробляються та виготовляються у такий спосіб, щоб задовольнити вимогам найвищих стандартів якості, функціональності та дизайну. Ми сподіваємось, що вам сподобається ваша нова електробритва від фірми Braun.

Увага

Завжди користуйтеся лише спеціальним шнуром живлення, який входить до комплекту до цієї електробритви. Якщо шнур буде ушкоджено, його слід негайно замінити на новий.

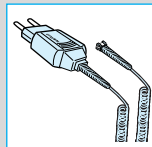

Основні вузли та деталі

- | | |
|------------------------------------|---|
| 1 Захисна кришка для бриючої сітки | 6 Перемикач режимів роботи |
| 2 Бриюча сітка | 7 Контрольний світловий індикатор |
| 3 Ріжучий блок | 8 Розетка для приєднання шнура живлення електробритви |
| 4 Стопор бриючої сітки | |
| 5 Триммер для довгого волосся | |

Технічні характеристики:

- Потужність, що споживається бритвою через шнур живлення: 4 Вт
- Параметри побутової електромережі, до якої можна підключати шнур живлення: 100-240 В \approx , 50 або 60 Гц (автоматичне налаштування на частоту)
- Напруга, що подається на електробритву: 12 В
- Загоряння контрольного світлового індикатора сигналізує про приєднання електробритви до побутової мережі.

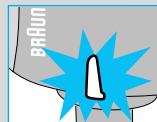

Процес гоління

Положення перемикача

0 = Вимкнено

Для того, щоб увімкнути бритву, натисніть на перемикач та перемістіть його вгору:

- 1 = Гоління за допомогою плаваючих робочих лез бритви
Плаваючі леза бритви електробритви автоматично повторюють усі контури вашого обличчя.
- 2 = Гоління за допомогою плаваючих робочих лез бритви, які зафіксовано під певним кутом (для гоління у важкодоступних місцях, наприклад, під носом)
- 3 = Вмикання тримеру – пристрою для підрізання довгого волосся (для обробки коротких баків, вусів та бороди)

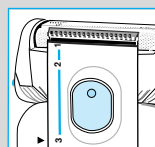
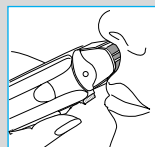
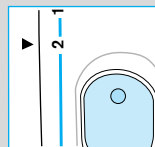
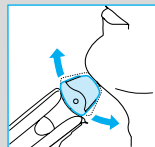
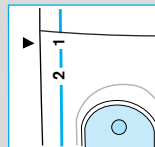

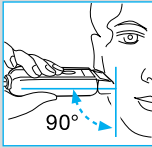

Корисні поради для ідеального гоління

- Ми рекомендуємо вам голитись до умивання, оскільки після умивання шкіра може виявитись надмірно м'якою.
- Тримайте бритву під прямим кутом (90°) до шкіри.
- Розтягуйте шкіру і рухайте бритву у напрямку, протилежному тому, у якому росте борода.
- Для того, щоб забезпечити оптимальні умови для гоління, через кожні 18 місяців замінійте стару бриючу сітку та старий ріжучий блок на нові деталі (або замінійте ці деталі у разі їхнього зношення).

Як зберегти оптимальні характеристики вашої бритви

Автоматичне очищення бритви

Пристрій Braun Clean&Charge ви можете придбати у свого регіонального дилера чи у технічних центрах фірми Braun. Цей пристрій працюватиме автоматично; він подбає про усі необхідні операції з очищення та змащування вашої бритви.



Ручне очищення

Кожного разу після гоління вам слід провести легке очищення бритви. Для цього необхідно вимкнути бритву і натиснути на відповідні стопори для вивільнення бриючої сітки (проте не слід при цьому знімати сітку повністю). Увімкніть бритву приблизно на 5-10 хвилин, щоб зголені щетинки могли випасти з головки бритви.

Для ретельного очищення бритви (щотижня) зніміть бриючу сітку та постукайте нею по твердій поверхні, щоб видалити зголені щетинки. Очистіть за допомогою щітки ріжучий блок та внутрішню поверхню плаваючих лез. Через кожні чотири тижні слід проводити очистку ріжучого блока за допомогою миючих засобів фірми Braun.

Якщо ваша шкіра є дуже сухою і ви помічаєте, що тривалість робочого часу бритви зменшується, нанесіть одну краплю світлої машинної олії на бриючу сітку.

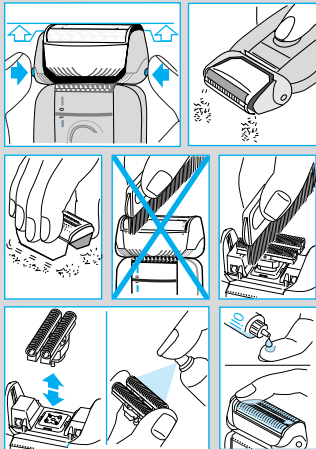

Заміна вузлів електробритви

Бриюча сітка та ріжучий блок – це високоточні механічні деталі, які з часом зношуються. Якщо через кожні 18 місяців ви будете замінювати бриючу сітку та ріжучий блок на нові деталі, то ви підвищуватиме ефективність гоління на 25 відсотків.*

(Бриюча сітка та ріжучий блок – № деталі для оформлення замовлення: 7000).

(* Узагальнена оцінка користувачів бритвами Braun, які порівнювали роботу своїх бритв з новими робочими елементами та з тими, які пропрацювали 18 місяців.)



7000

Допоміжні пристрої та запасні частини

У свого регіонального дилера чи у технічних центрах фірми Braun ви можете придбати:

- **Бриюча сітка та ріжучий блок**
(№ деталі для оформлення замовлення: 7000)
- **Кронштейн для фіксації пристрою на стінці**

Фірма залишає за собою право на внесення змін до цієї інструкції без додаткових попереджень.

الاكسسوارات

متوفرة لدى البائع الذي تتعامل معه أو مراكز خدمات براون :

الرقيقة المعدنية لماكينة الحلاقة وبكرة القطع
(قطعة غيار رقم 7000).

المثبت الجداري

خاضع للتغيير بدون اشعار.

النظافة اليدوية

لنظافة سهلة بعد الحلاقة، أقفل الماكينة. أضغط أزرار الفتح لرفع الرقيقة المعدنية (لا تبعد الرقيقة المعدنية تماماً) شغل الماكينة لمدة ٥-١٠ ثواني تقريباً، حتى تسقط بواقي الشعر العالقة.

ومن أجل نظافة كاملة (أسبوعياً) أبعد الرقيقة المعدنية عن الماكينة انفض الرقيقة المعدنية علي سطح مستو مستخدماً الفرشاة نظف بكرة القطع، والمنطقة الداخلية لرأس المحور. بعد كل ٤ اسابيع تقريباً نظف بكرة القطع لدى وكلاء براون.

إذا كانت بشرتك جافة جداً ولاحظت قلة مدة عمل ماكينة الحلاقة قم بترييت الماكينة بنقطة واحدة من زيت ماكينات خفيف في رقيقة معدن ماكينة الحلاقة.

استبدال أجزاء الماكينة

ان الرقيقة المعدنية لماكينة الحلاقة وبكرة القطع هما الجزءان الحساسان اللذان ييليان بمرور الزمن. قم باستبدال الرقيقة المعدنية والبكرة مرة كل ١٨ شهر. وستحصل علي حلاقة أفضل بزيادة ٢٥%. (الرقيقة المعدنية لماكينة وبكرة القطع : قطعة الغيار رقم 7000).

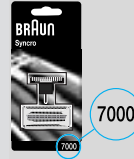
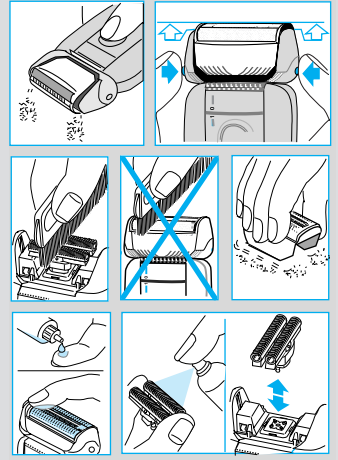

(*) تقييم شامل من مستعملي براون يقارنون عند حلاقتهم بقطع الغيار الجديدة بحلاقتهم بالقطع القديمة المستعملة لمدة ١٨ شهراً.)

الحلاقة

أوضاع المفتاح

«off» = 0 المفتاح مغلق

ضغط ثم دعه يرتفع لتشغيل الماكينة

1 = الحلاقة برأس المحور

إن نظام القص بالمحور بتكيف أوتوماتيكيا

مع كل تضاريس وجهك

2 = الحلاقة مع قفل رأس المحور بزاوية

(من أجل التمكن من حلاقة المناطق تحت الأنف)

3 = مشذب الشعر الطويل جاهز للعمل

(لقص السبلات الخدية والشارب والحجبة)

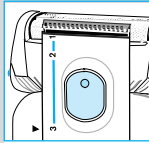
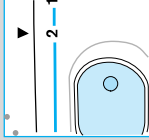
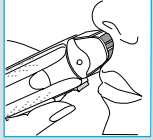
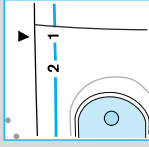
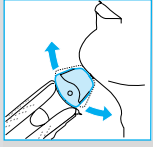

نصائح من أجل حلاقة مثالية

- نتصحك بأن تحلق قبل الاستحمام أو الغسل، لأن البشرة تتضخم قليلا بعد الاستحمام أو الغسل.
- أمسك بماكينة الحلاقة في وضع زاوية قائمة (90°) مقارنة مع الجلد.
- شد جلدك واحلق في الاتجاه المعاكس لنمو الحجة.
- قم بتغيير الرقيقة المعدنية للماكينة وبكرة القطع كل سنة ونصف أو تبلى وذلك من أجل أفضل أداء في الحلاقة.

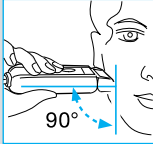

احتفظ بماكينة الحلاقة الخاصة بك في أفضل حالة

النظافة الذاتية

جهاز تنظيف وشحن براون متوفر لدى اليائع الذي تتعامل معه أو مراكز خدمات براون وهو يقوم أوتوماتيكيا بكامل النظافة والتشحيم اللذين تحتاج اليهما ماكينتك.



إن منتجاتنا مصممة لتحقيق أعلى مستويات الجودة ووظيفية وتصميماً. ونأمل أن تستمتع بماكينة حلاقة براون الجديدة.

مهم

استخدم فقط توصيله الكهرباء التي زودناك بها. يجب استبدال الوصلة المعطوبة فوراً.

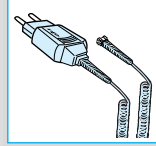

وصف

- 1 غطاء رقائق معدنية (فويل) للحماية
- 2 الرقيقة المعدنية لماكينة الحلاقة
- 3 يكرة قطع
- 4 زرفك الرقيقة المعدنية
- 5 مشذب الشعر الطويل
- 6 مفتاح المواصفات الفنية
- 7 نور دليلي
- 8 ماكينة الحلاقة

مواصفات فنية

- قوة الكهرباء التي تمر بالتوصيلة: ٤ واط
- امداد الطاقة: ٠٠١-٠٤٢ فولت ، ٥٠ أو ٦٠ هرتز (تكيف أوتوماتيكي)
- فلطية الدخل الخاصة بالماكينة: ١٢ فولت
- النور الدليلي يظهر أن ماكينة الحلاقة موصلة بالكهرباء

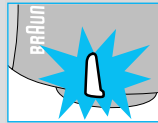

English

Guarantee

Your Braun product comes complete with a 1 year guarantee that commences on the date of purchase. For you to obtain service within the guarantee period you must retain your sales receipt as proof of purchase.

Please ensure you store your sales receipt in a safe place.

Within the guarantee period we will repair, free of charge, any defects in the appliance resulting from faults in materials or workmanship, but may, at our discretion, choose to exchange specific parts or replace the complete appliance.

This guarantee does not cover: damage arising from improper use (kinks in the shaver foil, breakage), normal wear and defects that have a negligible effect on the value or operation of the appliance.

The guarantee becomes void if repairs are undertaken by unauthorised persons and if original Braun parts are not used.

The guarantee is valid for 12 months from the original date of purchase as per your sales receipt. The guarantee on any repairs or exchanges made under guarantee expires at the end of this period.

For UK only:

This guarantee in no way affects your rights under statutory law.

Français

Garantie

Nous accordons une garantie d'un an sur ce produit, à partir de la date d'achat.

Pendant la durée de la garantie, Braun prendra gratuitement à sa charge la réparation des vices de fabrication ou de matières, en se réservant le droit de décider si certaines pièces doivent être réparées ou échangées, ou encore si l'appareil lui-même doit être échangé.

Les dommages occasionnés par une utilisation inadéquate (branchement sur courant continu, erreur de voltage, prise inappropriée, choc sur la

grille, pièces brisées), l'usure normale de la grille et les défauts ne portant préjudice ni au bon fonctionnement ni à la valeur de l'appareil excluent toute prétention à la garantie.

La garantie devient caduque si des réparations ont été effectuées par des personnes non agréées par Braun et si des pièces de rechange ne provenant pas de Braun ont été utilisées.

La garantie ne sera valable que si, la date d'achat ainsi que le cachet et la signature du magasin figurent sur la carte de garantie et la carte de contrôle.

Cette garantie est reconnue dans tous les pays où Braun ou son distributeur exclusif commercialise l'appareil et où aucune restriction d'importation ou règlement officiel n'empêchent d'assurer le service prévu par la garantie.

Pour toutes réclamations intervenant pendant la période de garantie, envoyez l'appareil ainsi que sa carte de garantie à votre revendeur ou à la station service Braun la plus proche.

Toutes autres formes de prétention à la garantie sont exclues sauf si des dispositions légales spécifient le contraire.

Clause speciale pour la France

Outre les dispositions ci-dessus relatives aux garanties offertes par la société Braun au-delà du champ d'application de la garantie légale prévue par le Code civil français, par exemple, après l'expiration du bref délai de l'article 1648 du Code civil, s'applique en tout état de cause la garantie légale qui oblige le vendeur professionnel à garantir l'acheteur contre toutes les conséquences des défauts ou vices cachés de la chose vendue ou du service rendu dans les conditions des articles 1641 et suivants du Code civil.

Magyar

Garancia

A garancia hatálya alól kivételt képeznek azok a meghibásodások, amelyek a készülék szakszerűtlen, vagy nem rendeltetésszerű használatára vezethetők vissza valamint azok az apróbb hibák, amelyek a készülék értékét, vagy használhatóságát jelentősen nem befolyásolják.

A garancia érvényét veszti, ha a készülék a Braun által kijelölt szervizeken kívül kerül javításra.

Részletes tájékoztató és a Braun által kijelölt szervizek címjegyzéke a készülékhez melléket garancia-levélben található.

Braun Electric Kereskedelmi BT
Frankel Leó u. 30-34, 1023 Budapest,
☎ 1326-4881

Český

Záruka

Na tento elektrický spotřebič je stanovena záruční doba 12 měsíců ode dne prodeje spotřebiteli. Závady, vzniklé během této doby chybou výroby nebo vadou materiálu, budou bezplatně odstraněny.

Záruka se nevztahuje na závady nebo poškození vzniklá nesprávným užíváním (např. zapojením na jiné síťové napětí než je uvedeno nebo na nedovolené zdroje proudu, zlomy na planžetě a poškození rozbitím). Záruka se též nevztahuje na běžné opotřebení holicích dílů a drobné defekty mající zanedbatelný vliv na hodnotu a použitelnost přístroje.

Záruka platí jen tehdy, je-li na záručním listě vyplněno datum prodeje a je-li opatřen razítkem prodejny a podpisem prodáváče.

Záruka se ruší, jestliže učiníte nedovolené zásahy do přístroje, nebo je-li použito k jeho opravě jiných, než originálních dílů.

Dojde-li k poruše, na niž se vztahuje záruka, předejte kompletní přístroj spolu se záručním listem do záruční opravny.

Seznam záručních oprav je uveden v tomto návodu. Změny v servisní síti jsou vyhrazeny; aktualizovaný seznam oprav bude vždy k dispozici v prodejnách výrobků Braun.

O případné výměně přístroje nebo zrušení kupní smlouvy platí příslušná zákonná ustanovení.

Záruční doba se prodlužuje o dobu, po kterou byl výrobek podle záznamu z opravy v záruční opravě.

Přístroj je určen výhradně pro domácí použití, při použití jiným způsobem nelze uplatnit záruku.

Slovenský

Záruka

Na tento elektrický spotrebič je stanovená záručná doba 12 mesiacov odo dňa predaja spotrebiteľovi. Závady, ktoré vzniknú počas tejto doby chybou výroby alebo vadou materiálu, budú bezplatne odstránené.

Záruka sa nevzťahuje na závady alebo poškodenie, ktoré vznikne nesprávnym použitím (napr. zapojením do iného sieťového napätia než je uvedené alebo na nedovolené zdroje prúdu, zlomy na planžete a poškodenie rozbitím). Záruka sa tiež nevzťahuje na bežné opotrebenie holiacich dielov a drobné defekty, ktoré majú zanedbateľný vplyv na hodnotu a použiteľnosť prístroja.

Záruka platí iba vtedy, ak je na záručnom liste vyplnený dátum predaja a ak má pečiatku predajne a podpis predavača.

Záruka sa ruší, ak urobíte nedovolené zásahy do prístroja alebo ak sa na jeho opravu použijú iné, neoriginálne diely.

Ak vznikne porucha, na ktorú sa záruka vzťahuje, odovzdajte kompletný prístroj spolu so záručným listom do záručnej opravovne.

Zoznam záručných opravovní je uvedený v tomto návode. Zmeny v servisnej sieti sú vyhradené; aktualizovaný zoznam opravovní bude vždy k dispozícii v predajniach výrobkov Braun.

Vzhľadom na prípadnú výmenu prístroja alebo na zrušenie kúpnej zmluvy platia príslušné zákonné ustanovenia.

Záruční doba sa predlžuje o dobu, počas ktorej bol výrobok podľa záznamu z opravovne v záručnej opravě.

Přístroj je určený výhradne na domáce použitie, pri inom použití nie je možné záruku uplatniť.

Hrvatski

Jamstvo

Proizvođač za ovaj aparat preuzima jamstvo od 1 godine od datuma kupnje.

Unutar tog vremena jamstva uklanjamo prema vlastitom izboru, popravcima ili zamjenom

aparata, bezpłatno sve nedostatke, čiji su uzrok greške u materijalu ili proizvodnji.

Od jamstva su isključene: štete nastale nestručnom uporabom (mjesto prijeloma na brijačoj foliji, lomovi), zastarjelost brijače folije I ostali normalno zastarjeli dijelovi, te nedostaci koji neznatno utiču na vrijednost ili na upotrebu aparata. Jamstvo postaje nevažeće ukoliko aparat nije servisiran od strane našeg servisa ili kod upotrebe drugih rezervnih dijelova od originalnih Braunovih.

Jamstvo vrijedi samo onda, kada je datum kupnje potvrđen pečatom i potpisom trgovca na jamstvenom listu i listu za registriranje. Jamstvo se može iskoristiti u svim zemljama u kojima Braun ili njegovi ovlašteni distributeri prodaju taj aparat.

U slučaju korištenja jamstva, molimo Vas, da cijeli aparat sa ispunjenim jamstvenim listom pošaljete jednom od naših ovlaštenih distributera ili Braunovom servisu.

Polski

Warunki gwarancji

1. Sprzedający gwarantuje sprawne działanie urządzenia w okresie 12 miesięcy od daty wydania. Ujawnione w tym okresie wady będą usuwane bezpłatnie, przez wymieniony w karcie gwarancyjnej warsztat serwisowy, w terminie 14 dni od daty dostarczenia urządzenia do warsztatu.

2. Reklamujący może wysłać sprzęt do naprawy w Centrali serwisu pocztą lub koleją. Opłaty transportowe zostaną mu bezzwłocznie zwrócone po uznaniu zasadności reklamacji. Na życzenie reklamującego, sklep prowadzący sprzedaż wyrobu dostarczy go do warsztatu serwisowego i odbierze po naprawie. Termin naprawy wynoszący 14 dni ulegnie wtedy przedłużeniu o czas niezbędny do dostarczenia i odbioru z miejsca naprawy. Reklamujący powinien dostarczyć urządzenie do sklepu w oryginalnym opakowaniu fabrycznym, lub innym, odpowiednim dla zabezpieczenia sprzętu przed uszkodzeniami. Dotyczy to również wysyłki urządzenia.

3. Okres gwarancji przedłuża się o czas od zgłoszenia do wydania urządzenia.

4. Naprawa gwarancyjna nie obejmuje czynności przewidzianych w instrukcji obsługi, do których wykonania zobowiązany jest użytkownik we własnym zakresie i na własny koszt.

5. Ewentualne, niezbędne oczyszczenie urządzenia przed jego naprawą dokonywane jest odpłatnie wg. cennika warsztatu serwisowego.

6. Gwarancją nie są objęte:

- a) mechaniczne uszkodzenia urządzenia spowodowane przez użytkownika i wywołane nimi wady,
- b) uszkodzenia i wady wynikłe na skutek:
 - niewłaściwego lub niezgodnego z instrukcją obsługi użytkowania, przechowywania, konserwacji,
 - niewłaściwej lub niezgodnej z instrukcją instalacji,
 - używania niewłaściwych materiałów eksploatacyjnych,
 - samowolnych (dokonanych przez użytkownika lub inne nieupoważnione osoby) napraw, przeróbek lub zmian konstrukcyjnych,
- c) części szklane, żarówki oświetlenia.

Русский

Гарантийные обязательства фирмы Braun
(Данный лист не является гарантийным талоном. Официальным дилерам Braun разрешается делать копии.)

Для всех изделий мы даем гарантию на один год, начиная с момента приобретения изделия.

В течение гарантийного периода мы бесплатно устраним путем ремонта, замены деталей или замены всего изделия любые заводские дефекты, вызванные недостаточным качеством материалов или сборкой.

В случае невозможности ремонта в гарантийный период изделие может быть заменено на новое или аналогичное в соответствии с Законом о защите прав потребителей.

Гарантия обретает силу, только если дата покупки подтверждается печатью и подписью

дилера (магазина) на оригінальному гарантійному талоні Braun або на останній сторінці оригінальної інструкції по експлуатації Braun, которая также может являться гарантійним талоном.

Ця гарантія дійсницьна в будь-якій країні, в которую это изделие поставляется фирмой Braun или назначенным дистрибьютором, и где никакие ограничения по импорту или другие правовые положения не препятствуют предоставлению гарантійного обслуговування.

Осуществление гарантійного обслуговування не влияет на дату истечения срока гарантии. Гарантія на замінені частини истекает в момент истечения гарантіи на данное изделие.

Гарантія не покрывает повреждения, вызванные неправильным использованием (см. также список ниже) нормальный износ бритвенных сеток и ножей, дефекты, оказывающие незначительный эффект на качество работы прибора.

Ця гарантія втрачає силу, якщо ремонт проваджується не уповноваженим на то лицом и если использованы не оригинальные детали фирмы Braun.

В случае предъявления рекламации по условиям данной гарантии, передайте изделие целиком вместе с гарантійним талоном в любую из центров сервисного обслуговування фирмы Braun.

Все другие требования, включая требования возмещения убытков, исключаются, если наша ответственность не установлена в законном порядке.

Рекламации, связанные с коммерческим контрактом с продавцом не попадают под эту гарантію.

Случаи, на которые гарантія не распространяется:

- дефекты, вызванные форс-мажорными обстоятельствами;
- использование в профессиональных целях;
- нарушение требований инструкции по эксплуатации;
- неправильная установка напряжения питающей сети (если это требуется);
- внесение технических изменений;

- механические повреждения;
- повреждения по вине животных (в том числе грызунов и насекомых);
- для приборов, работающих от батареек - работа с неподходящими или истощенными батарейками, любые повреждения, вызванные истощенными или текущими батарейками (советуем пользоваться только предохраненными от вытекания батарейками);
- для бритв - смятая или порванная сетка.

В случае возникновения сложностей с выполнением гарантійного или после-гарантійного обслуговування просьба сообщать об этом в Информационную Службу Сервиса фирмы Braun по телефону 258 62 70.

Українська

Гарантійні зобов'язання фірми Braun

Для всіх виробів ми даємо гарантію на один рік, починаючи з моменту придбання виробу.

Протягом гарантійного періоду ми безплатно усуваємо шляхом ремонту, заміни деталей або заміни всього виробу будь-які заводські дефекти, викликані недостатньою якістю матеріалів або складання.

У випадку неможливості ремонту в гарантійний період виріб може бути замінені на новий або аналогічний відповідно до Закону про захист прав споживачів.

Гарантія набуває сили лише, якщо дата купівлі підтверджується печаткою та підписом ділера (магазину) на оригінальному гарантійному талоні Braun або на останній сторінці оригінальної інструкції з експлуатації Braun, яка також може бути гарантійним талоном.

Ця гарантія дійсна у будь-якій країні, в яку цей виріб поставляється фірмою Braun або призначеним дистрибьютером, та де жодні обмеження з імпорту або інші правові положення не перешкоджають наданню гарантійного обслуговування.

Здійснення гарантійного обслуговування не впливає на дату закінчення терміну гарантії. Гарантія на замінені частини закінчується в момент закінчення гарантії на даний виріб.

Гарантія не покриває пошкодження, викликані невірним використанням (див. також перелік нижче) нормальне спрацювання сіток та ножів для гоління, дефекти, що незначним чином впливають на якість роботи приладу.

Ця гарантія втрачає силу, якщо ремонт здійснюється не вповноваженою для цього особою та, якщо використовуються не оригінальні деталі фірми Braun.

У випадку пред'явлення рекламачії за умовами даної гарантії, передайте виріб цілком разом з гарантійним талоном у будь-який із центрів сервісного обслуговування фірми Braun.

Всі інші вимоги, разом з вимогами відшкодування збитків, не дійсні, якщо наша відповідальність не встановлена законним чином.

Випадки, на які не розповсюджується гарантія:

- дефекти, викликані форс-мажорними обставинами;
- використання з професійною метою;
- порушення вимог інструкції з експлуатації;
- невірне встановлення напруги мережі живлення (якщо це вимагається);
- здійснення технічних змін;
- механічні пошкодження;
- для приладів, що працюють на батарейках - робота з невідповідними або спрацьованими батарейками, будь-які пошкодження, викликані спрацьованими або підтікаючими батарейками);
- для бритв - зім'ята або порвана фольга.

У випадку виникнення складнощів з виконанням гарантійного або післягарантійного обслуговування прохання звертатись до сервісного центру фірми Braun в Україні.

وإذا ما عبثت بالجهاز أو صلحته أية جهة غير مخولة من قبلنا، أو إذا استعملت قطع غيار غير قطع براون الأصلية، يلتغي لضمان.

لا يكون الضمان نافذ المفعول إلا إذا تم تسجيل تاريخ لشراء على بطاقة الضمان وعلى بطاقة السجل وأكد البائع ذلك بختمه وتوقيعه. ويمكن الاستفادة من الضمان في جميع البلدان التي يباع فيها هذا الجهاز من قبل شركة براون أو وكيلها التجاري المعتمد.

وفي حال استحقاق الضمان يرجى إرسال الجهاز كاملاً مع بطاقة الضمان بعد إملاتها إلى وكيلنا التجاري المعتمد أو إلى أقرب ورشة إصلاح تابعة لشركة براون.

يضمن المنتج هذا الجهاز لمدة عام كامل اعتباراً من تاريخ الشراء - وذلك علاوة على ضمانات التي يفرضها القانون على البائع. وخلال هذه المدة نزيل مجاناً الأعطاب التي يُصاب بها الجهاز والتي تعود إلى سوء في المادة المصنوع منها أو إلى سوء من المصنع. ولنا الخيار في أن نصلح أو نقدم جهازاً جديداً بدلاً منه.

لا يشمل ضمان: الأعطاب الناتجة عن سوء الاستخدام (استعمال تيار كهرباء خاطي، وصل الجهاز بمصدر كهربائي غير مناسب، كسر الجهاز)، التقادم الطبيعي والنواقص التي لا تؤثر تأثيراً كبيراً على عمل الجهاز أو قيمته.

Country of origin: Germany

صنعت في ألمانيا

Year of manufacture

To determine the year of manufacture, refer to the 3-digit production code located below the cutter block. The first digit of the production code refers to the last digit of the year of manufacture. The next two digits refer to the calendar week in the year of the manufacture.

Example: "915" – The product was manufactured in week 15 of 1999.

عام الصنع

لمعرفة عام الصنع، يرجى الرجوع الى رمز الإنتاج المؤلف من ٣ أرقام والموجود أسفل كتلة المقص. الرقم الأول من رمز الإنتاج يشير الى الرقم الأخير في عام الصنع بينما يشير الرقمان التاليان الى الأسبوع المعين في عام الصنع.

مثال: «915» - تم صنع المنتج في الأسبوع ١٥ من عام ١٩٩٩.

Guarantee and Service Centers**Bureaux de garantie et centrales service après-vente****Szervíz****Pozárúání a servisní centra****Pozárúané a servisné centrá****Jamstveni i servis centri****Punkty serwisowe****Garanti büroleri ve merkezleri servis yerleri****Гарантийные и сервисные центры****Гарантийні та сервісні центри****مراكز الكفالات والصيانة****Deutschland**

Braun GmbH, Kundendienst,
Westerbachstr. 23 H, 61476 Kronberg,
☎ 00 800 / 27 28 64 63

Argentina

Central de Reparación
de Afeitadoras S.A.,
Paraguay 757,
1057 Buenos Aires,
☎ 114 311 44 00

Australia

Gillette Australia Pty. Ltd.,
Private Bag 10, Scoresby,
Melbourne, Victoria 3179,
☎ 3 9757 4704

Austria

Gillette Gruppe Österreich,
IZ-NÖ Süd, Straße 2, Objekt M21,
2355 Wiener Neudorf,
☎ 00800-27 28 64 63

Bahrain

Yaquby Stores W.L.L.,
Bab-Al Bahrain Road,
P.O. Box 158,
Manama,
☎ 21 09 59

Barbados

Dacosta Mannings Inc.,
P.O. Box 176, Carlisle House,
Bridgetown,
☎ 431-8700

Belarus

Electro Service & Co Ltd.,
Belskogo St. 27-34,
220015 Minsk,
☎ 172 85 69 22

Belgium

Gillette Group Belgium N.V./S.A.,
J. E. Mommaertsiaan 18 a,
1831 Diegem,
☎ 2 711 92 11

Bermuda

Stuart's Ltd., Reid Street,
P.O. Box HM 2705, Hamilton,
☎ 2 95 54 96

Brasil

Picolli Service,
Rua Túlio Teodoro de Campos, 209,
Jd. Aeroporto – CEP 04360-040,
São Paulo – SP
☎ 11 5031 7900

Bulgaria

Stambouli Ltd.,
16/A Srebarna Street,
1407 Sofia, ☎ 29 62 50 00

Canada

Gillette Canada,
110 Matheson Blvd. West, Suite 200,
Mississauga L5R 3T4, Ontario,
☎ 905 712 54 00

Česká Republika

PH SERVIS sro.,
V Mezihoří 2,
18000 Praha 8,
☎ 2 663 105 74

Chile

Viseelec,
Concha y Toro 4399,
Puente Alto,
Santiago,
☎ 2 288 25 18

China

Braun (Shanghai) International
Trading Co., Ltd.,
550 Sanlin Road, Pudong,
Shanghai 200124,
☎ 21 584 98 000

Croatia

Iskra elektronika d.o.o.,
Bozidara Magovca 63,
10020 Zagreb,
☎ 01-6 60 17 77

Curacao

Boelchand Pessoomal,
Heerenstraat 4 B, P.O. Box 36,
Curacao, Netherlands Antilles,
☎ 9 61 22 62

Cyprus

V. H. R. Electrical Co. Ltd.,
Megaelectric, 21 Academias Avenue,
2107 Nicosia, ☎ 3572 550406

Danmark

Gillette Group Danmark A/S,
Tegholm Allé 15,
2450 København SV,
☎ 33 26 91 00

Djibouti (Republique de)

Ets. Nouraddine, Magasin de la Seine,
12 Place du 27 Juin, B.P. 2500,
Djibouti, ☎ 35 19 91

Egypt

Zahrán Trading Co.,
14 May Road – Semouha,
21615 Alexandria,
☎ 34 20 81 01/2/3

España

Braun Espanola S.A.,
Braun Service,
Enrique Granados, 46,
08950 Esplugues de Llobregat
(Barcelona), ☎ 93 401 94 45

Estonia

Serwest Ltd.,
Raua 55, 10152 Tallinn,
☎ 627 87 30

France

Groupe Gillette France - Division Braun,
9, Place Marie Jeanne Bassot,
92693 Levallois Perret Cédex,
☎ (1) 4748 70 00,
Minitel 3615 code Braun.
Liste Centres-Service sur demande

Great Britain

Gillette Group UK Ltd.,
Braun Consumer Service,
Great West Road,
Isleworth TW7 5NP;
Middlesex,
☎ 181 326 8608

Greece/Ellas

Berson S.A.,
47, Agamemnonos Str.,
17675 Athens,
☎ 01-9 47 87 00

Guadeloupe

Ets. André Haan S.A.,
B.P. 335, 97161 Pointe-à-Pitre,
☎ 26 68 48

Hong Kong

Audio Supplies Company,
Room 506,
St. George's Building,
2 ICE House Street,
Hong Kong, ☎ 25 24-93 77

Hungary

Kisgep KFT,
Pannonia u. 23,
1136 Budapest,
☎ 1 349 49 55

Iceland

Verzlunin Pfaff h.f.,
Grensasvegur 13,
Box 714, 121 Reykjavik,
☎ 5 33 22 22

India

Braun Division,
c/o Gillette Div. Op. Pvt. Ltd.,
34, Okhla Industrial Estate,
New Delhi 110 020,
☎ 11 68 30 218

Ireland (Republic of)

Gavins Shaver Centre,
83/84, Lower Camden Street,
Dublin 2,
☎ 47571 09

Israel

S. Schestowitz Ltd.,
6 Josef Caro St., Tel-Aviv, 67014,
☎ 1 800 335 959

Italia

Servizio Consumatori Braun
c/o Gillette Group Italy S.p.A.,
Via G. B. Pirelli, 18,
20124 Milano, ☎ 02 / 6678623

Jordan

A. Dajani & Sons Co.,
Shamaisani/Sherif Jamil Bin Naser
Street, P.O. Box 926976,
Amman 11110, ☎ 6552 5545

Kenya

Radbone-Clark Power Technics Ltd.,
P.O. Box 49197,
Mombasa Road,
Nairobi, ☎ 2 82 36 60

Korea

STC Industries Corp. Braun Division,
32, Mullae-Dong 3-KA,
Youngdeungpo-Ku,
Seoul 150-090,
☎ 22 678 97 32

Kuwait

Union Trading Co. W.L.L.,
P.O. Box 28,
Safat Code 13001, Kuwait,
☎ 4 83 46 05

Latvia

Latintertehserviss Co.,
72 Bullu Street, House 2,
Riga 1067,
☎ 2 40 37 19

Lebanon

Aurora s.a.r.l./Fital Group,
P.O. Box 110-773,
Beirut, ☎ 1 51 20 02

Lituania

Elektronas AB,
Joint Stock Company,
Kareiviu 6,
2600 Vilnius,
☎ 277 76 17

Luxembourg

Sogel S.A.,
1 Dernier Sol, BP 1941,
1019 Bonnevoie,
☎ 4 00 50 51

Libya

Arieff for Domestic & Electrical
Appliances,
First September street,
P.O. Box 4996, Tripoli,
☎ 21 333 8492

Malaysia

Gillette Malaysia Sdn. Bhd.,
Braun Customer Service,
11 A Persiaran Selangor,
P.O. B. 7013,
40200 Shah Alam,
Selangor Darul Ehsan,
☎ 3 55 19 21 16

Malta

Kind's,
287, Republic Street,
Valletta VLT04,
☎ 24 71 18

Maroc

Indimar S.A.,
86, rue de Chaouia (ex. rue Colbert),
Casablanca,
☎ 2 26 86 31

Martinique

Decius Absalon,
23 Rue du Vieux-Chemin, P.O. Box 71,
97201 Fort-de-France Cedex,
☎ 73 43 15

Mauritius

J. Kalachand & Co. Ltd.,
Bld DBM Industrial Estate,
Plaine Lauzun,
☎ 2 12 53 13

Mexico

Braun de México y
Cia. de C.V.,
Calle Cuatro No. 4,
Fracc. Industrial Alce Blanco,
Naucalpan de Juárez
53370, Estado de México,
☎ 5 387-1900

Nederland

Gillette Groep Nederland BV,
Visseringlaan 20-22,
2288 ER Rijswijk,
☎ 70-4 13 16 58

New Zealand

Key Service Ltd.,
c/o Gillette NZ,
59-63 Druces Rd.,
Manakau City,
Auckland,
☎ 9-262 58 38

Nippon

Braun Gillette Japan Inc.,
Siber Hegner Bldg., 7th Floor,
89-1 Yamashita-cho, Naka-ku,
P.O. Box 247,
Yokohama 231-0023,
☎ 4 56 81 79 53

Norge

Gillette Group Norge AS,
Nils Hansen vei 4,
Postboks 79 Bryn,
0611 Oslo,
☎ 22 72 88 10

Oman (Sultanate of)

Naranjee Hirjee & Co. LLC.,
82 Oryx House, Al Burj St.,
P.O. Box 9, Muscat 113,
☎ 784 842

Pakistan

Anis Ahmed & Bros.,
Cambell Street, 18 Zamindar Bdg.,
Karachi 74200,
☎ 2 14 53 63 48

Paraguay

Paraguay Trading S.A.,
Avda. Artigas y Cacique Cara Cara,
Asunción,
☎ 21203350/48/46

Philippines

Gillette Philippines Inc.,
Sucat, Paranaque City, Villongco Road,
☎ 2 00 22 to 29

Poland

Gillette Poland S.A.,
Budynek Orion, I pietro,
ul. Domaniewska 41,
02-672 Warszawa,
☎ 548 88 88

Portugal

Gillette Portuguesa, Ltd.,
Braun Service,
Centro Empresarial
Torres da Lisboa,
Rua Tomás da Fonseca,
Torre G-9^ºB,
1600 Lisboa, ☎ 17 22 00 63

Qatar

Al-Baker Trading Co.,
P.O. Box 9, Doha,
☎ 621 059

Réunion

Dindar Confort,
58, rue Maréchal Leclerc,
P.O. Box 12,
97400 St. Denis,
☎ 40 12 50

Romania

Tamisa Trading SRL,
Toseaua Pipera - Tunari 2C,
Comuna Voluntari 729941,
Judetul Ilfov,
☎ 1 49 083 60

Russia

Braun Russia
c/o Gillette Int.,
Paveletskaja sq. 2, Bldg. 3, 8 Floor,
113054 Moscow,
☎ (095) 258 62 65

Saudi Arabia

Salem M. Bakhshwain
Sons Co. Ltd., P.O. Box 743,
21421 Jeddah,
☎ 65 72 900

Schweiz/Suisse/Svizzera

Telion AG, Rütistrasse 26,
8952 Schlieren,
☎ 17 32 15 11

Singapore (Republic of)

Beste (S) Pte. Ltd.,
6 Tagore Drive,
03-04 Tagore Industrial Building,
Singapore 787623,
☎ 4 552 24 22

Slovenia

Coming d.d.,
Slovenceva 024,
1000 Ljubljana,
☎ 386-01-560-40-00

Slovakia

Techno Servis Bratislava spol. s.r.o.,
Bajzova 11/A,
82108 Bratislava,
☎ 7 / 55568161

South Africa (Republic of)

Fixnet cc,
17B Allandale Office Park,
P.O. Box 5716,
Cnr Morkels and Le Roux Street,
Johannesburg 1685,
Midrand,
☎ 11 315 9260/1

South Pacific

Woodward's Agencies,
39 Taylor's Rd., Kingston,
Norfolk Island, ☎ 24 05

St. Maarten

Ashoka,
P.O. Box 79,
Philipsburg,
Netherlands Antilles,
☎ 52 33 74

St. Thomas

Boochand's Ltd.,
31 Main Street,
P.O. Box 5667,
00803 St. Thomas,
US Virgin Islands,
☎ 340 776 0302

Suomi

Gillette Group Finland Oy/Braun,
Niittykatu 8, PL 9, 02200 Espoo,
Asiakaspalvelu 0203 77877
Tekninen neuvonta 09-45 28 71

Sverige

Gillette Group Sverige AB,
Division Braun, Box 1056,
172 22 Sundbyberg,
☎ 020-21 33 21

Syria

Unisyria, P.O. Box 35002,
Damascus,
☎ 11 622 2881

Taiwan, R.O.C.

Audio & Electr. Supplies Ltd.,
Brothers Bldg., 10th Floor,
85 Chung Shan N Rd., Sec. 1,
Taipei (104),
☎ 2 252 33 283

Thailand

Gillette Thailand Limited,
Ladkrabang Industrial Estate,
109 Moo 4,
Chalongkrung Rd.,
Lamplatew Ladkrabang,
Bangkok 10520,
☎ 2 326 0380 3400

Tunesie

Generale d'Equipement Industr.,
5, Rue 7182 El Manar 1,
Tunis,
☎ 1 89 07 50

Turkey

Bosas Bakim Onarim A.S.,
Yeniyo Sok. TEBA Is Merkezi, No. 20,
35470 Kadikoy-Istanbul,
☎ 216 327 41 10

United Arab Emirates

The New Store,
P.O. Box 3029,
Dubai,
☎ 43 53 45 06

Uruguay

Driva S.A.,
Marcelino Sosa 2064,
11800 Montevideo,
☎ 2 924 95 76

USA

Gillette Company,
Braun Division 6D,
1, Gillette Park,
Boston, MA 02127,
☎ 1-800-272-8611

Venezuela

Coral C.A.,
Edificio Larco,
Calle la Limonera,
La Trinidad - Caracas 1080,
☎ 2 93 38 77

Yemen (Republic of)

Saba Stores for Trading,
26th September Street, P.O. Box 5278,
Taiz,
☎ 4 226 6359

Yugoslavia

BG Elektronik,
Bulevar revolucije 34,
11000 Beograd,
☎ 11 3240 030